

Fabrica, distribuye y garantiza: GOLDMUND S.A.
CUIT: 30-70860387-9

Domicilio Legal
Humboldt 2355, Piso 1º, C1425FUE - C.A.B.A.
Buenos Aires - Argentina

Domicilio Administrativo, Service Central y Fábrica
Manuel A. Ocampo 1170, B1686GRB - Hurlingham
Buenos Aires - Argentina

Service Central: (011) 4452-7773
service@goldmund.com.ar

INDUSTRIA ARGENTINA
www.peabodyhome.com



PLACA DE VIDRIO CURVO TEMPLADO

RESISTENCIA DE ALTO RENDIMIENTO





SISTEMA POR CONVECCIÓN

LAS IMÁGENES SON DE CARÁCTER ILUSTRATIVO

FABRICA, DISTRIBUYE Y GARANTIZA: GOLDMUND S.A.
HUMBOLDT 2355, 1º PISO C1425FUE C.A.B.A. ARGENTINA | CUIT: 30-70860387-9
ORIGEN: ARGENTINA

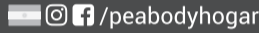
PEABODY

www.peabodyhome.com

 /peabodyhogar  /PeabodyUruguay
 /PeabodyBolivia  /PeabodyParaguay

 **ELIMINACIÓN CORRECTA DEL PRODUCTO**
Los artefactos viejos deben quitarse de circulación. Para conocer las últimas novedades respecto de la eliminación, comuníquese con su vendedor minorista o con la autoridad local.
Peligro: La reparación de artefactos eléctricos solo puede estar a cargo de especialistas autorizados, ya que las reparaciones no autorizadas pueden ocasionar daños. En caso de necesitar una reparación, comuníquese con su vendedor minorista o con el fabricante.

PEABODY
Living&art

MANUAL DE INSTRUCCIONES

CALEFACTOR POR CONVECCIÓN

CON PANEL DE VIDRIO CURVO TEMPLADO

PE-VQM20B/N/R
PE-VQD20B/N/R
PE-VQDL20B/N/R



VITRO CONVECTOR

www.peabodyhome.com

Antes de utilizar el producto, por favor lea atentamente el manual de usuario. Antes de enchufarlo, por favor examine si el tomacorriente está correctamente conectado a tierra para garantizar su seguridad.

INFORMACIÓN GENERAL

Gracias por elegir el calefactor por convección PEABODY VitroConvector.

Recomendamos leer este manual detenidamente antes de instalar y comenzar a utilizar el VitroConvector.

Este manual contiene información acerca de la instalación y mantenimiento, como así también del manejo del mismo y recomendaciones generales.

Si luego de su lectura aún subsistieran dudas o interrogantes, póngase en contacto con nuestro Servicio de Atención al Cliente o representante técnico de la zona.

El VitroConvector es un producto diseñado a partir de investigación y desarrollo de alta tecnología. Ofrece un diseño novedoso, calentamiento rápido y elevado rendimiento térmico sin consumo de oxígeno.

Es seguro, silencioso, no genera llama, tiene una vida útil prolongada y exige un mantenimiento sencillo.

Este producto posee una resistencia de alta calidad con disipador de calor de aluminio que genera calor apenas se enciende.

Esto permite la rápida circulación del aire, para alcanzar la temperatura ambiente seleccionada en un lapso muy breve.

MODELOS:

PE-VQM20B/N/R

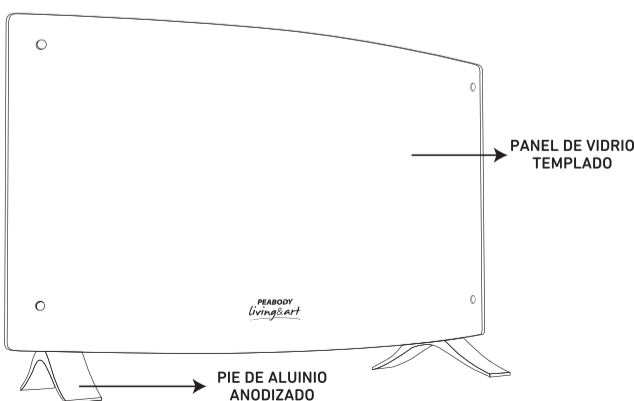

PE-VQD20B/N/R y PE-VQDL20B/N/R

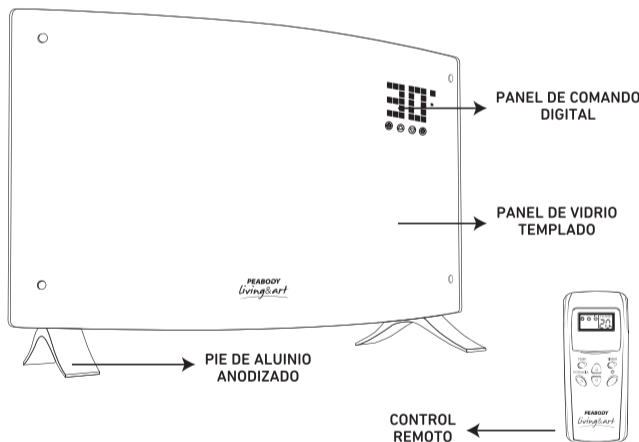

DIMENSIONES Y CARACTERÍSTICAS

CARACTERÍSTICAS	PE-VQM20B/N/R	PE-VQD20B/N/R	PE-VQDL20B/N/R
Potencia	2000 W	2000 W	2000 W
Tensión	220 - 240 V~	220 - 240 V~	220 - 240 V~
Frecuencia	50 Hz	50 Hz	50 Hz
Dimensiones (ANCHO x ALTO x PROF.)	86 x 47 x 10 cm	81,5 x 45 x 10 cm	81,5 x 45 x 10 cm
Peso neto	7,1 kg	7,1 kg	7,1 kg
Peso bruto	10,68 kg	10,68 kg	10,68 kg
Rendimiento óptimo [m³]	60 m³	60 m³	60 m³
Color	Blanco/Negro Rojo		
Tipo de control de temperatura	Analógico	Electrónico	Electrónico
Termostato ajustable	•		
Control electrónico de temperatura		•	•
Panel de comando digital		•	•
Timer programable		•	•
Control remoto		•	•
Disipador de calor de alta eficiencia	•	•	•
Apagado automático ante sobrecalentamiento	•	•	•
Programación de encendido y apagado 24 horas		•	•
Accesorio para montaje sobre pared	•	•	•
Pie de aluminio anodizado	•	•	•
Luz LED			•

[*] Valores recomendados para el área Capital Federal y GBA. Ambientes con hasta 2 paredes exteriores, altura promedio 2,60 m.

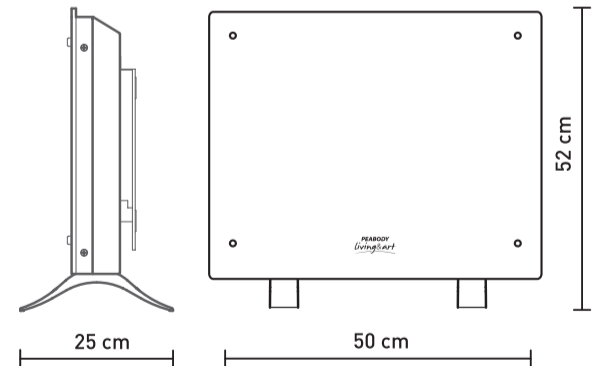
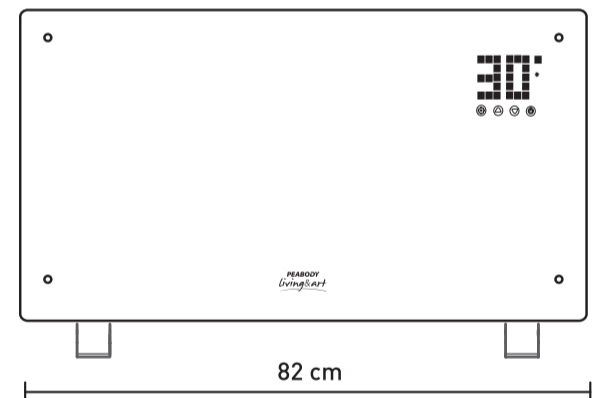

Nota: Verifique que las medidas no hayan variado con ninguna actualización del producto.

CONSEJOS DE SEGURIDAD Y RECOMENDACIONES DE USO

Abra el embalaje, extraiga el artefacto y verifique que el mismo y todos los accesorios suministrados se encuentren a la vista y en perfecto estado. Lea el manual de usuario antes de encender el VitroConvector.

Una vez que el equipo esté instalado, tal como lo indican las instrucciones y los requisitos de instalación, conéctelo en un tomacorriente adecuado a la potencia del vitroconvector (10A para 2000w y 5 A para 1000w), NO UTILICE ALARGUES O ZAPATILLAS para su conexión. Requisitos de energía y del tomacorriente: CA 220-240V, frecuencia 50 Hz.

El artefacto funciona en ambientes con temperaturas que oscilan entre los -20°C y los 50°C.

El VitroConvector sólo es apto para ser utilizado en interiores. No lo

utilice al aire libre. Tampoco utilice el producto en el baño ni cerca de una fuente de humedad como una bañera o piscina.

Mantenga el calefactor fuera del alcance de los niños.

Asegúrese de que el equipo se encuentre bajo supervisión, de lo contrario podría causar accidentes.

NO cubra el calefactor. Este producto fue diseñado exclusivamente para la climatización de ambientes, no cubra la salida superior de calor ni coloque prendas a secar sobre el mismo a fin de evitar su sobrecalentamiento. Manténgalo a una distancia segura de materiales inflamables y explosivos, a fin de evitar la posibilidad de incendios o explosiones.

NO inserte elementos dentro de la carcasa o la parrilla de protección del calefactor eléctrico, ya que puede provocar una pérdida de electricidad o una descarga eléctrica.

NO toque la cubierta metálica, ya que ésta se calienta mientras el equipo está funcionando.

Mantenga el calefactor fuera del alcance de los niños, a fin de evitar el riesgo de quemaduras.

En el caso de utilizarlo en su modalidad con pie, déjelo enfriar antes de guardarlo.

Si el calefactor no fuera a ser utilizado durante un período prolongado, desconéctelo del tomacorriente.

Antes de utilizar el VitroConvector, asegúrese que se encuentre en perfectas condiciones. Si la carcasa, el cable o el enchufe del calefactor estuviesen dañados, **NO** conecte el calefactor a la red eléctrica. Si el artefacto sufriera una caída, podría dañarse la unidad térmica del calefactor. Asegúrese de que la unidad térmica no se encuentre dañada antes de cada uso.

No utilice el calefactor eléctrico si la resistencia presentara daños. Desenchufe el artefacto para moverlo o limpiarlo.

Para desconectar el artefacto, apáguelo del interruptor antes de desenchufarlo. No tire del cable de alimentación.

Consulte a las autoridades correspondientes antes de desechar este producto.

Este producto es exclusivamente para uso doméstico.

NO instale el calefactor directamente debajo de un tomacorriente de pared.

Durante el uso normal, a fin de evitar quemaduras, evite el contacto de la piel con la superficie del artefacto.

Evite que los niños y personas con discapacidades físicas, sensoriales o mentales, o que carezcan de experiencia y conocimiento, utilicen el calefactor, a menos que la persona responsable de su seguridad los vigile o les enseñe a utilizar el producto.

Se debe supervisar a los niños y asegurarse de que no jueguen con el calefactor. A fin de garantizar la seguridad, sólo el personal especializado del centro de servicio técnico puede reparar el equipo en caso que estuviere dañado. No enchufe el equipo en el mismo tomacorriente que otro artefacto eléctrico, a fin de evitar la sobrecarga de corriente.

De lo contrario, la carga excesiva podría provocar un incendio. Al conectar el artefacto al toma corriente de pared, no reemplace la ficha de conexión ni tampoco utilice adaptadores de prolongación. Para la limpieza del artefacto, desconecte de la alimentación y utilice únicamente un paño húmedo con detergente neutro.

No deben utilizarse limpiadores abrasivos. Una vez limpio, asegúrese que el equipo se encuentre completamente seco antes de ponerlo nuevamente en funcionamiento

INSTALACIÓN DEL CALEFACTOR ELÉCTRICO

Para un óptimo funcionamiento, el VitroConvector debe colocarse en lo posible en pisos cálidos, como los de madera y/o alfombra, en ambientes cerrados y con el volumen de habitación acorde al equipo seleccionado (Para pisos fríos, se recomienda colocar un aislante -ej: alfombra - debajo de la unidad).

Asegúrese de instalar el equipo a una distancia prudencial de las cortinas y ventanas.

Si desea utilizar el calefactor eléctrico en su modalidad móvil, instale las patas provistas por el artefacto.

Asegúrese que las mismas queden bien ajustadas con los tornillos suministrados.

Asegúrese que las superficies de apoyo, tanto las paredes (montaje sobre pared) como pisos (calefactor apoyado al piso) estén niveladas, estables y limpias.

Tenga en cuenta la distancia segura que se indica más adelante.

COLOCACIÓN DE LAS PATAS

Apoye el calefactor sobre una superficie plana con el vidrio hacia arriba. Como indica la imagen, coloque las patas en las respectivas ubicaciones previstas en la cara inferior del producto y luego ajústelas con los tornillos proporcionados.

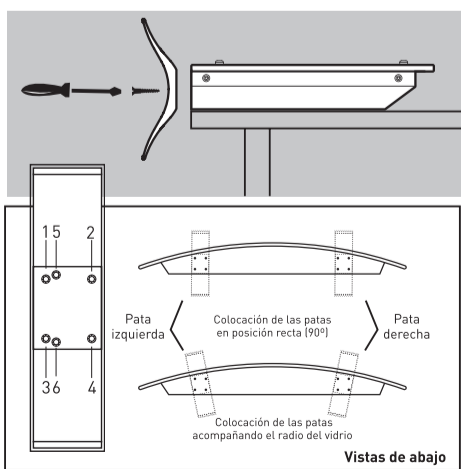

Utilice los agujeros del 1 al 4 para colocar las patas en posición recta. Para colocar las patas siguiendo el radio del vidrio, utilice los agujeros 5 y 4 para la pata izquierda. Gire la pata 180° en sentido horario para colocar la pata derecha y utilice los agujeros 6 y 2

PASOS PARA INSTALACIÓN EN PARED

1. Utilice un taladro para realizar dos orificios en la pared de 8 mm de diámetro y 35 mm de profundidad, como se ilustra en la siguiente imagen. Debe dejar una distancia de 218 mm para el modelo de 1000W y 537 mm para el de 2000W.

Luego, inserte los tarugos en los orificios, coloque los tornillos y apriételes bien, de manera que sobresalgan 5 mm.

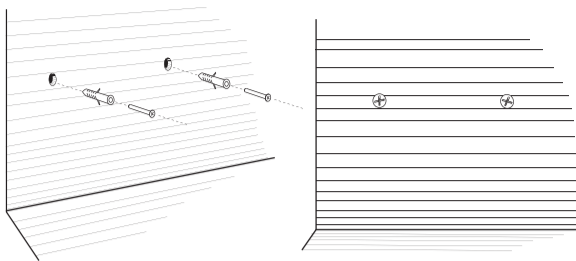

2. Alinee los orificios de los soportes de montaje superiores de la parte posterior del producto con los tornillos de la pared, y enganche el dispositivo en los tornillos.

Mueva el artefacto hacia arriba y, luego, hacia la izquierda para que los tornillos encajen en la ranura. Consulte la siguiente imagen.

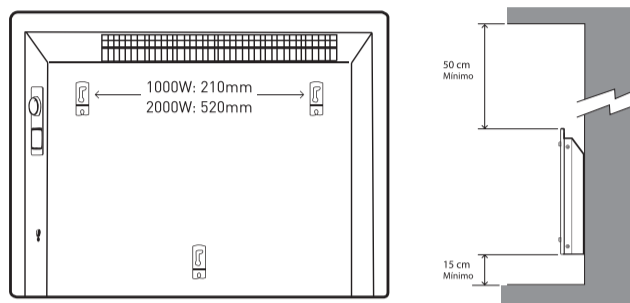

Nota: Verifique que las medidas no hayan variado con ninguna actualización del producto.

Nota: Antes de perforar, asegúrese de que no pasen cables ni cañerías por la pared, a fin de evitar dañarlos.

Recuerde que los tornillos de la pared deben estar ajustados y firmes, a fin de garantizar la instalación segura del calefactor eléctrico.

Para el montaje en la pared, el artefacto debe instalarse a una distancia superior a 15 cm del suelo y a no menos de 50 cm del techo.

MODO DE USO

Asegúrese de que la tensión nominal que figura en la etiqueta de modelo del calefactor coincida con la del tomacorriente. Conecte el equipo al tomacorriente.

No encienda el calefactor hasta tanto no se satisfagan estos requisitos.

FUNCIONAMIENTO MODELOS MECÁNICOS

Los VitroConectores mecánicos poseen un termostato precisamente calibrado que permite la regulación de la temperatura, como así iniciar su funcionamiento y detenerlo al alcanzar la temperatura deseada. Los mismos cuentan con dos controles:

- Una perilla de regulación del termostato: para modificar la temperatura del elemento calefactor. Al girarla en el sentido horario, se incrementa la temperatura.

- Teclas de encendido: El VitroConvector mecánico posee dos teclas las cuales permiten utilizarlo a la mitad de su potencia o a la totalidad de la misma, permitiendo un calentamiento muy rápido e intenso (utilizando la totalidad de la potencia) o pudiéndose generar un ahorro de consumo con una calefacción gradual (mitad de la potencia).

Para ello, al presionar solamente la tecla "I" se utiliza la mitad de la potencia del VitroConvector, al presionar ambas teclas "I" y "II", se utiliza la totalidad de la potencia.

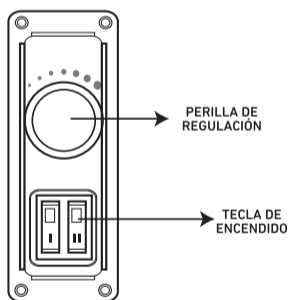

FUNCIONAMIENTO MODELOS DIGITALES

PANEL DE CONTROL

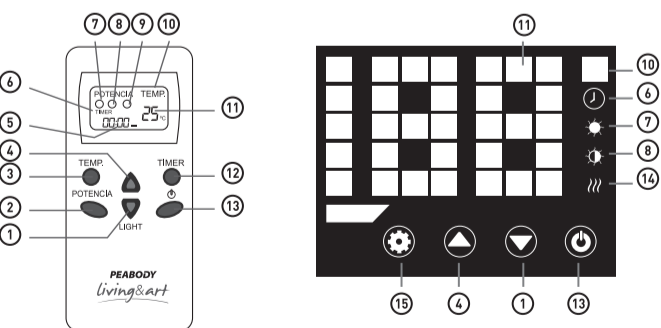

*Solo en los modelos con luz LED, el control remoto presenta la inscripción de "LIGHT"

- 1- Botón "Abajo".
- 2- Botón "POTENCIA": botón para seleccionar la potencia de funcionamiento del equipo.
- 3- Botón "TEMP": Utilice este botón para seleccionar la temperatura del equipo. Utilice para esto los botones de selección.
- 4- Botón "Arriba"
- 5- Indicador de Timer
- 6- Indicador de comienzo de Timer
- 7- Indicador de potencia máxima
- 8- Indicador de potencia mínima

- 9- Indicador de "Standby Mode".
- 10- Indicador de unidad de temperatura
- 11- Indicador de temperature en (°C)
- 12- Botón de "TIMER": Presione este botón y luego las teclas de selección para definir los valores de encendido y apagado automático.
- 13- Botón de "Encendido/Apagado"
- 14-Indicador de Resistencia en funcionamiento
- 15- Botón de configuración

ACCIONAMIENTO DE LUZ LED (PE-VQDL20R/N/B)

La luz LED puede ser activada solamente desde el control remoto. Con el Vitroconvector en modo Stand By o en funcionamiento, presione el botón "Light" del control remoto para encender, apagar o variar la intensidad de la luz.

- Presione una vez el botón "Light" y la luz se encenderá al 30% de su brillo.
- Presionelo nuevamente y la luz se encenderá al 60%.
- Presionelo una tercera vez y la luz se encenderá al 100% de su brillo.
- Al presionar el botón una vez más, la luz se apagará.

Nota: Esta función se encuentra solamente presente en los modelos PE-VQDL20R/B/N.

ENCENDIDO

Enchufe el calefactor y encienda el interruptor de Encendido/Apagado que está en un lateral de la unidad. Se encenderán los botones indicados con los rótulos: "13","15","1","4". Luego de 10 segundos, si no se presiona ningún botón, los indicadores "1","4","15" desaparecerán, quedando encendido solamente el "13".

Si se presiona cualquiera de los botones "1","4","15" se encenderán las luces de los mismos.

Si se han apagado los botones "7" y "8", presione el botón "13" una vez para salir del modo Standby. Luego, presione nuevamente el botón "13" para encender el calefactor.

Si no se ingresó en modo Standby, presione el botón "13" para encender el calefactor.

NOTA: El modo Standby, se considera con el botón "7" y "8" apagados, mientras que el botón "13" esta encendido. Durante este estado, el calefactor no calienta.

SELECCIÓN DE POTENCIA

Una vez encendido el calefactor, presione el botón "4" para calefaccionar en su máxima potencia. Al presionar nuevamente el botón "4", el calefactor ingresa en modo Standby.

Para utilizar el calefactor en su potencia mínima, presione el botón "1", mientras el producto se encuentra encendido. Al presionar nuevamente el botón "1", el calefactor ingresa en modo Standby. Para el accionamiento con el control remoto, presione el botón "2" para la selección de potencia. Si se presiona una vez el botón "2", se acciona el modo de máxima potencia. Al presionarse nuevamente, se acciona el modo de potencia mínima. Si se presiona una tercera vez, se ingresa en modo de Stand by.

CONFIGURACIÓN DE TEMPERATURA

Presione el botón "15" una vez para ingresar al modo de configuración de temperatura y presione los botones "Arriba" o "Abajo" para ajustar la configuración de temperatura de 15 °C a 50 °C. La configuración de temperatura se activa luego de 5 segundos de parpadeo del display. Cuando el calefactor esta efectivamente emitiendo calor, el icono "14" esta encendido. La configuración de temperatura se hace de la misma manera, a partir de la acción del botón "3" del control remoto.

CONFIGURACIÓN DEL TEMPORIZADOR

Mientras el calefactor esta funcionando, presione el botón "15" dos veces para ingresar en el modo de configuración de temporizador. Se observa la configuración de la temperatura mientras el indicador de tiempo parpadea (la unidad del temporizador son horas). Presione los botones "Arriba" o "Abajo" para aumentar o reducir las horas. La configuración de temporizador se activa luego de 5 segundos de parpadeo del display. El rango de tiempo es de 0 a 24 horas. El funcionamiento del temporizador cuenta con dos opciones:
a. TIMER ON: cuando el calefactor esta en modo Standby y se acciona el temporizador, al finalizar el tiempo establecido, el calefactor comienza a funcionar.
b. TIMER OFF: cuando el calefactor esta funcionando en máxima o mínima potencia y se acciona el temporizador, al finalizar el tiempo

NOTA: Con el botón "12" del control remoto se pueden accionar las acciones mencionadas. Desde el mismo, se puede configurar el tiempo en horas y minutos.

FUNCIÓN DE BLOQUEO DE SEGURIDAD PARA NIÑOS

Presione al mismo tiempo el botón "4" y "1" durante 3 segundos. De este modo, se ingresa en el modo de "bloqueo para niños". Al presionar cualquier botón del display, se observa el siguiente icono: []. Para desbloquear el modo de "bloqueo para niños", presione al mismo tiempo, durante 3 segundos, los botones "4" y "1". Otra opción para desbloquear es desenchufar el calefactor.

NOTA: El control remoto no cuenta con la opción de accionar esta función desde el mismo.

ECO MODE

Mientras el calefactor esta en funcionamiento, si no se presiona ningún comando durante 10 segundos, el display reduce su consumo y solamente muestra la temperatura. Al presionar el área próxima debajo del display de temperatura, se activan los botones y el calefactor puede ser operado.

POWER OFF

Durante el funcionamiento del calefactor, si se presiona el botón "13", se inicia el modo Standby. Luego, presione el botón lateral de la unidad en sentido inverso al del paso A. Por último, si se desea, se puede desenchufar la unidad. El calefactor encenderá cuando la temperatura sensada por el mismo sea menor a la establecida por el usuario en el modo "Configuración de Temperatura". Por otra parte, el mismo se apagará cuando la temperatura sensada sea mayor a la establecida por el usuario.

Este producto es exclusivamente para uso doméstico.